



SZARVASMARHATARTÁS



JUHTARTÁS



CSARNOKOK



SÁTRAK

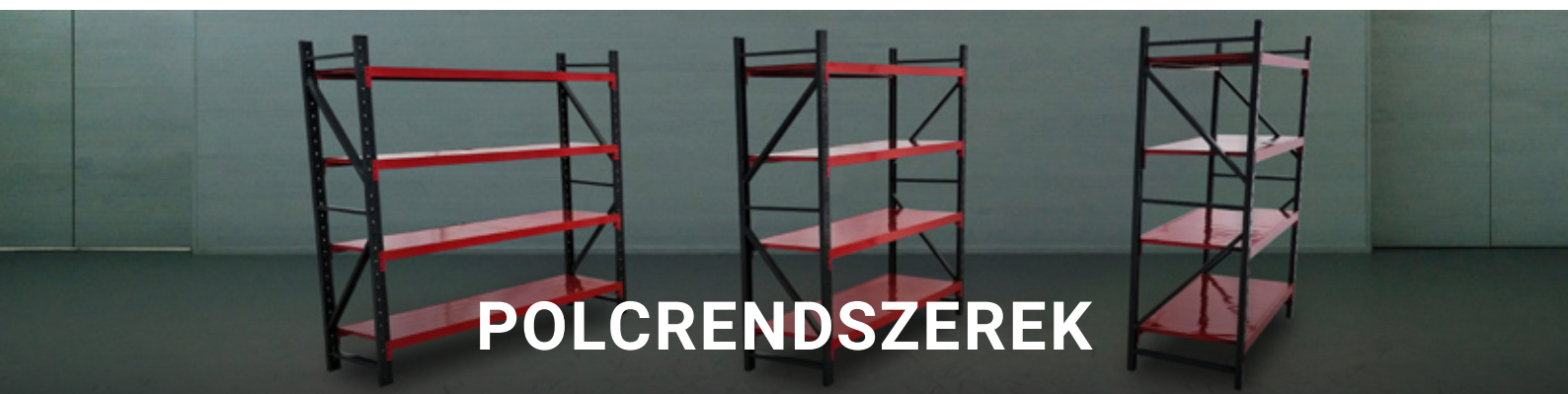

POLCRENDSZEREK

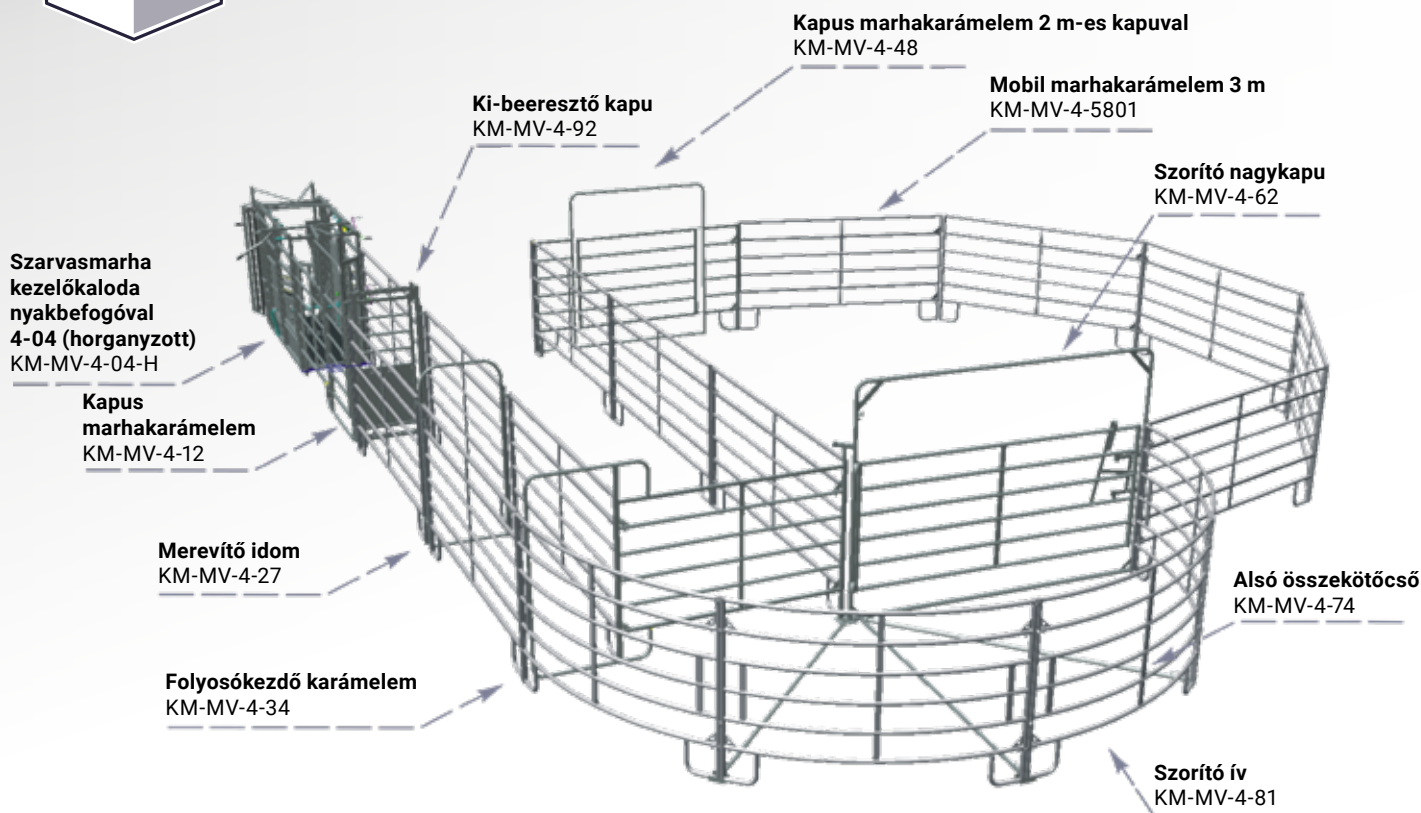

Komplett válogató karámrendszer 8001 | KM-MV-4-8001

Mobil kezelő-, válogató karámrendszer

Szarvasmarhák sérülésmentes, kíméletes kezelésének megvalósítását teszi lehetővé.

- Az állatok jelölésének, számlálásának, osztályozásának, állatorvosi- és állategészségügyi kezelésének elengedhetetlen eszköze.
- További előnye, hogy munkavédelmi szempontból kielégíti korunk igényeit, ugyanis a kezelések időtartama alatt teljesen szabályozott, kontrollált körülmények uralkodnak a munkaterületen, mind az állomány, mind a munkavégző személyek biztonsága érdekében.
- Szarvasmarha tartástechnológiai termékek / válogató rendszerek tervezése és kivitelezése akár egyedi igények alapján is! Ön megálmodja, mi megtervezzük és le is gyártjuk! Szükség esetén helyszíni felmérést is vállalunk, hogy a 3D-s modellező CAD szoftverünkben minél pontosabb tervek készíthessünk!
- Tűzhorganyzott kivitelben.

Termékeink alkotóelemenként is megvásárolhatóak.
Tekintse meg kínálatunkat weboldalainkon:
szarvasmarhatartas.hu | kismet.al.hu



Látogasson el weboldalunkra a teljes választékhoz!
szarvasmarhatartas.hu

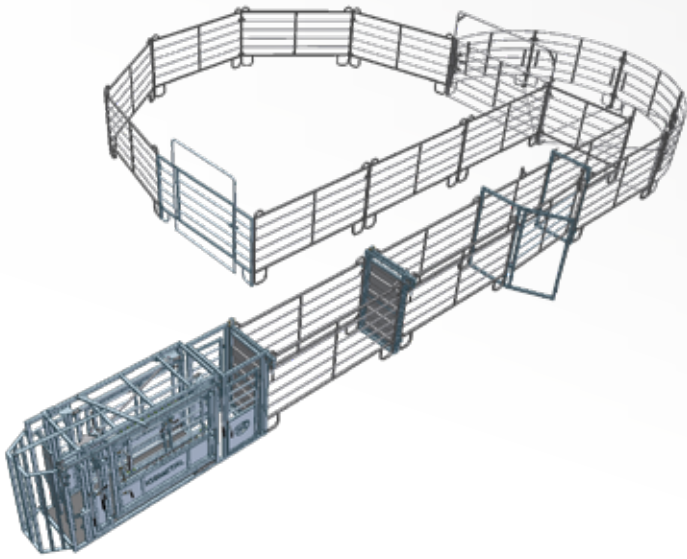

Komplett válogató karámrendszer 8001 | KM-MV-4-8001

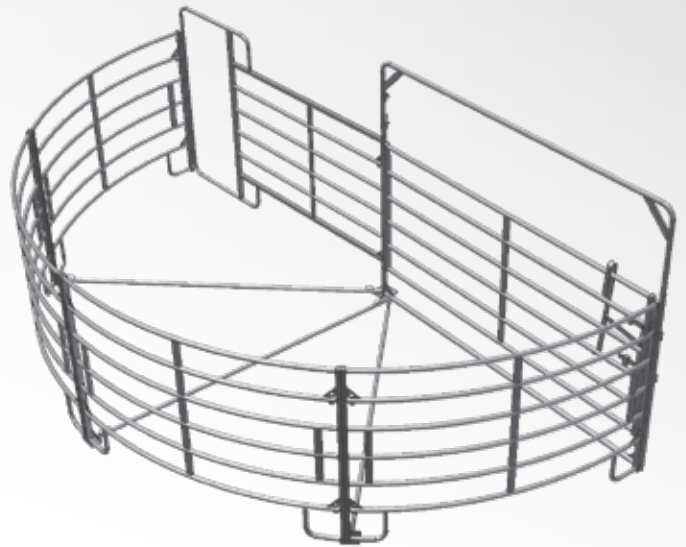

Szorító ív szett 4 db szorító ívvel | KM-MV-4-8104

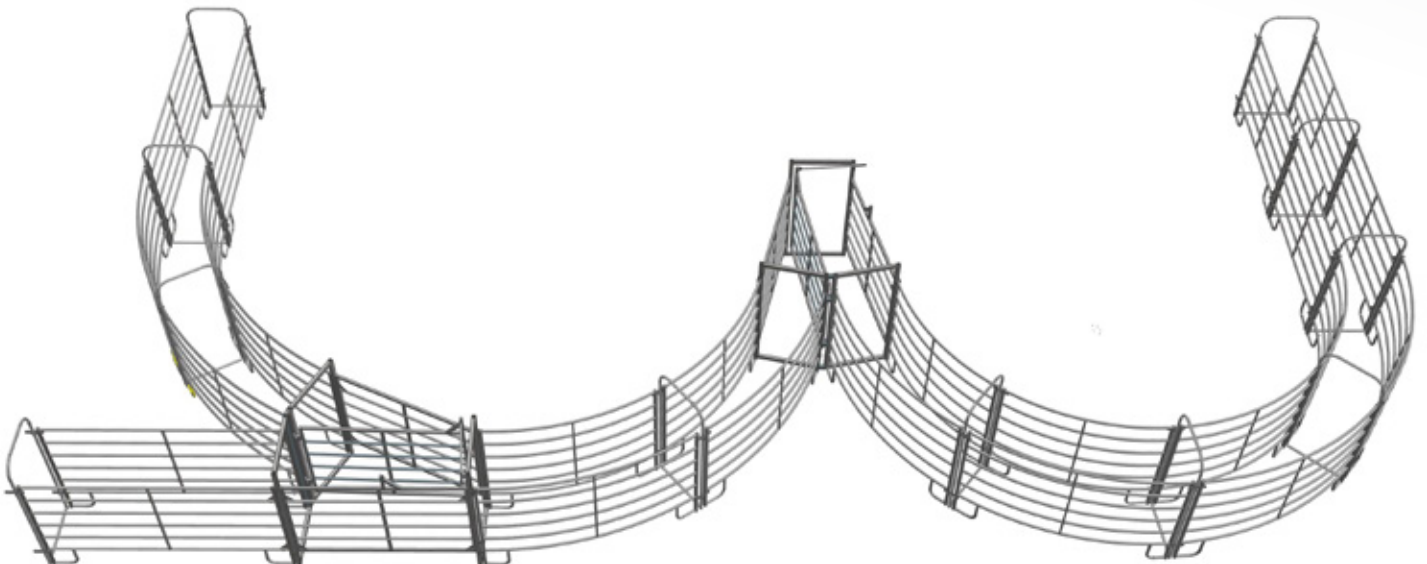

3 irányú válogató karámrendszer | KM-MV-4-8106

| | |
|--------------|--------------------------------------|
| KM-MV-4-8001 | Komplett válogató karámrendszer 8001 |
| KM-MV-4-8002 | Komplett válogató karámrendszer 8002 |
| KM-MV-4-8003 | Komplett válogató karámrendszer 8003 |
| KM-MV-4-8102 | Szorító ív szett 2 db szorító ívvel |
| KM-MV-4-8104 | Szorító ív szett 4 db szorító ívvel |
| KM-MV-4-8106 | 3 irányú válogató karámrendszer |

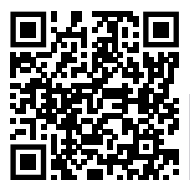

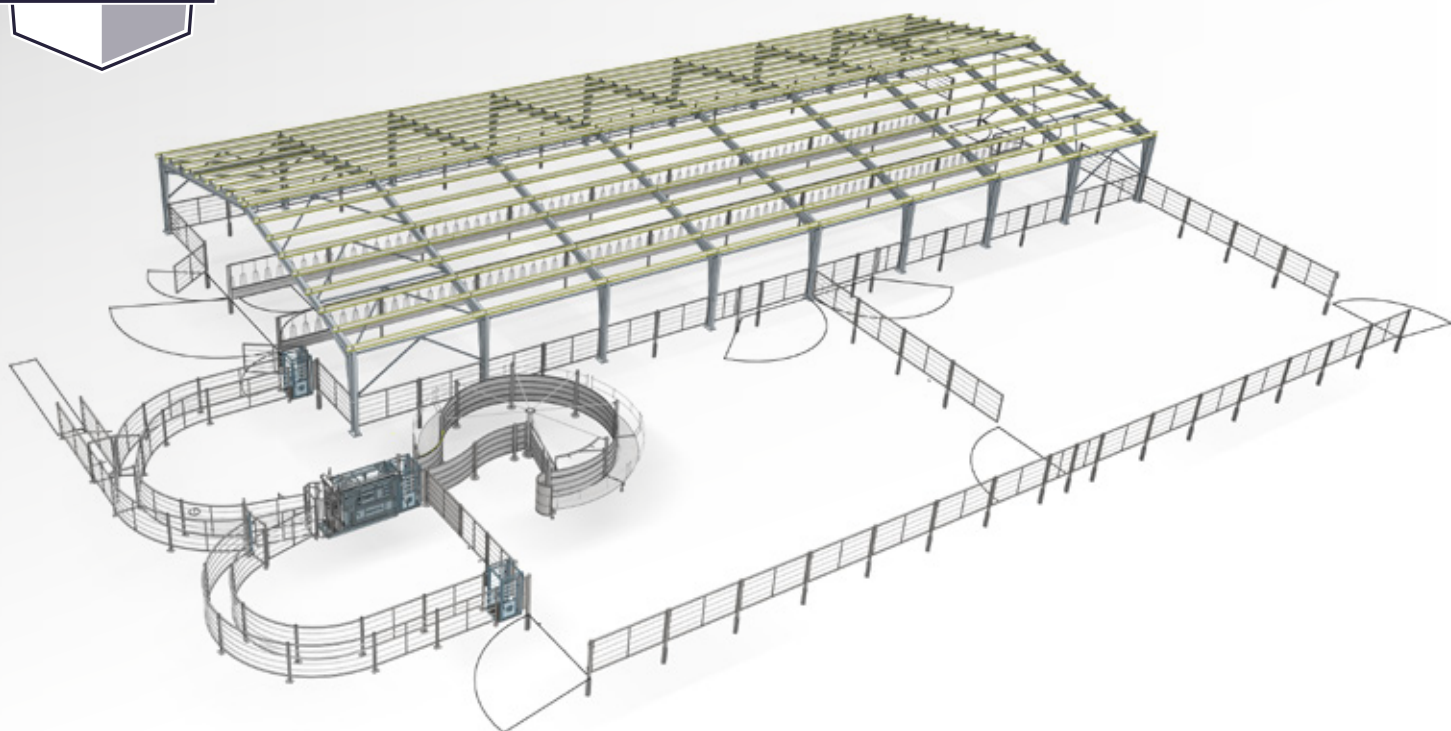

Nyitott istállóépület válogató karámrendszerrel (tervezés és kivitelezés)
Méret: 20 m x 48 m x 4 m | Megvalósulás helye: Pusztaföldvár

Egyedi tervezés

Szarvasmarha tartástechnológiai termékek / válogató rendszerek tervezése és kivitelezése akár egyedi igények alapján is.

- Ön megálmodja, mi megtervezzük és le is gyártjuk.
- Szükség esetén helyszíni felmérést is vállalunk, hogy a 3D-s modellező CAD szoftverünkben minél pontosabb terveket készíthessünk.

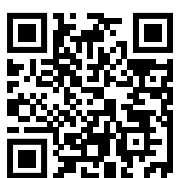

További referenciáért látogasson el weboldalunkra!
szarvasmarhatartas.hu



Fix telepítésű karámrendszer (tervezés és kivitelezés)
Méret: 50 m x 85 m | Megvalósulás helye: Kiskőrös

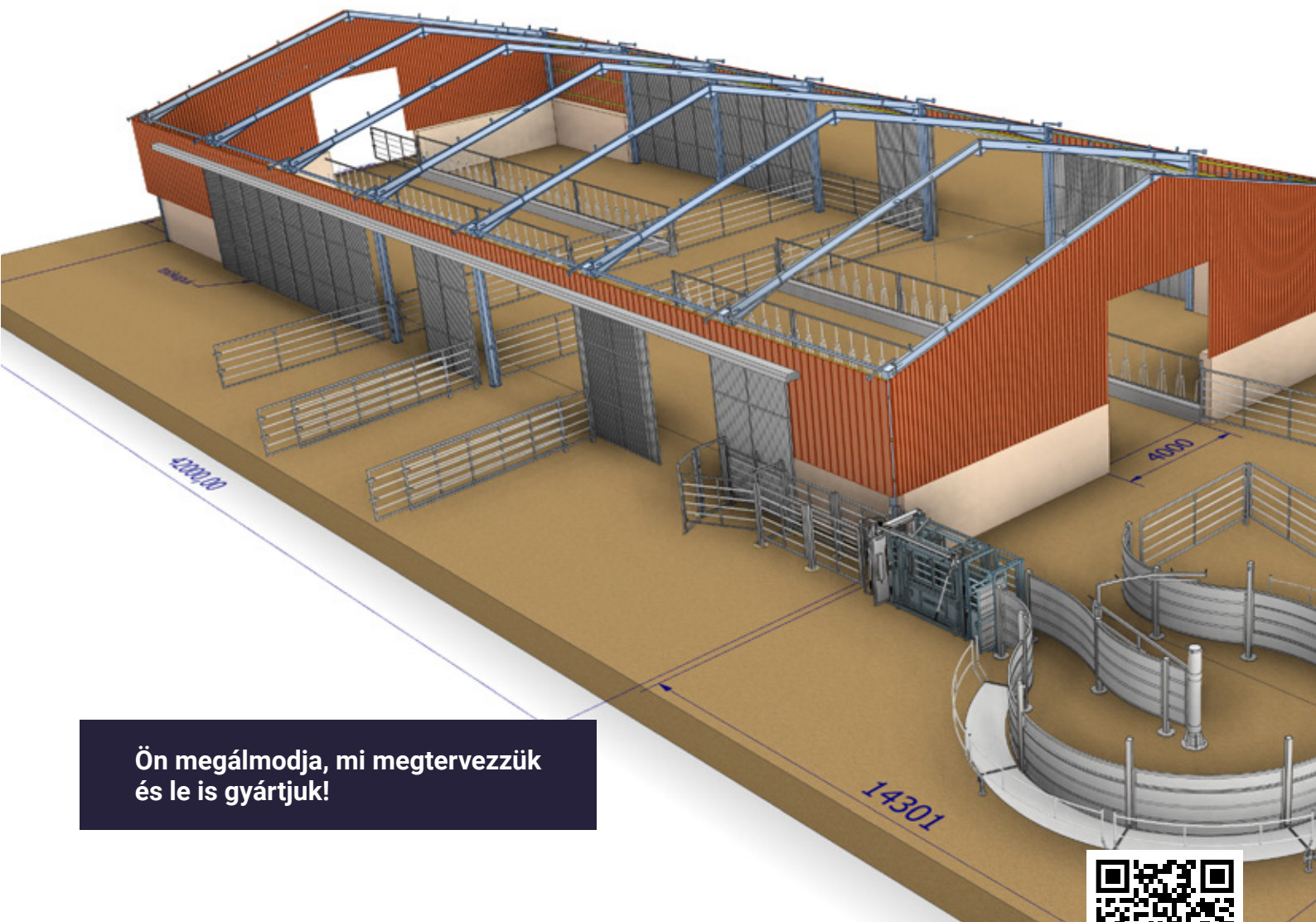



Univerzális szarvasmarha kezelőkaloda nyakbefogóval, hátsó belépővel és zsilipajtóval 6-04 (horganyzott)
KM-MV-6-04-H

Kezelőkalodák

A kezelőfolyosó végén biztosítja az állat rögzítését, oldalanként 2-2 nyitható ajtaja van, ami lehetővé teszi a hozzáférést a különféle kezeléseknél. Kombinálva van egy nyitható-zárható előráccsal, amely megakadályozza, hogy az állat kitörjön és megsérüljön.

- Szabályozható a nyakbefogó pófák távolsága, ezáltal valamennyi korcsoportnál használható.
- A gyors, biztonságos és balesetmentes rögzítés eszköze.
- Tűzhorganyzott kivitelben.
- Kínálatunkban megtalálhatóak az osztrák Rosensteiner GmbH termékei is.

A kezelőkalodák opcionális elemekkel bővíthetők.

ROSENSTEINER
perfekt einfach.



Bővebb információért látogasson el weboldalunkra!
szarvasmarhatartas.hu

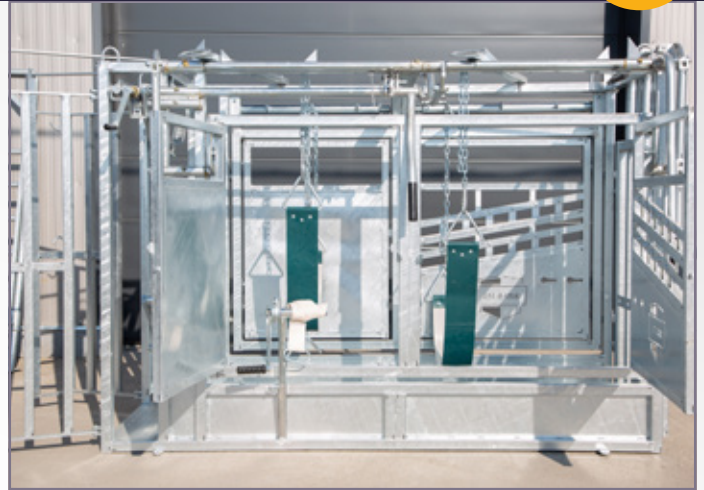

KM-MV-4 sorozatú kezelőkalodák

| | |
|--------------|--|
| KM-MV-4-04-H | Szarvasmarha kezelőkaloda nyakbefogóval 4-04 (horganyzott) |
| KM-MV-4-05-H | Szarvasmarha kezelőkaloda nyakbefogóval, körmölős kivitel 4-05 (horganyzott) |
| KM-MV-4-06-H | Univerzális szarvasmarha kezelőkaloda nyakbefogóval 4-06 (horganyzott) |
| KM-MV-4-07-H | Univerzális szarvasmarha kezelőkaloda nyakbefogóval, körmölős kivitel 4-07 (horganyzott) |

KM-MV-5 sorozatú kezelőkalodák

| | |
|--------------|--|
| KM-MV-5-01-H | Univerzális szarvasmarha kezelőkaloda nyakbefogóval, zsilipajtóval 5-01 (horganyzott) |
| KM-MV-5-02-H | Univerzális szarvasmarha kezelőkaloda nyakbefogóval, hátsó belépővel és zsilipajtóval 5-02 (horganyzott) |

KM-MV-6 sorozatú kezelőkalodák

| | |
|------------------|--|
| KM-MV-6-02-H | Univerzális szarvasmarha kezelőkaloda nyakbefogóval, zsilipajtóval 6-02 (horganyzott) |
| KM-MV-6-04-H | Univerzális szarvasmarha kezelőkaloda nyakbefogóval, hátsó belépővel és zsilipajtóval 6-04 (horganyzott) |
| KM-MV-6-02-H-WHC | Univerzális szarvasmarha kezelőkaloda nyakbefogóval, zsilipajtóval, körmölős kivitel 6-02-WHC (horganyzott) |
| KM-MV-6-04-H-WHC | Univerzális szarvasmarha kezelőkaloda nyakbefogóval, hátsó belépővel és zsilipajtóval, körmölős kivitel 6-04-WHC (horganyzott) |

Rosensteiner kezelőkalodák

| | |
|-----------------|--|
| KM-ROSEN-VETPRO | Rosensteiner Vet Pro univerzális orvosi-sebészeti kezelőkaloda |
| KM-ROSEN-BULLTS | Rosensteiner Bull Top S szarvasmarha körmölő és kezelőkaloda |
| KM-ROSEN-BULLTM | Rosensteiner Bull Top M szarvasmarha körmölő és kezelőkaloda |

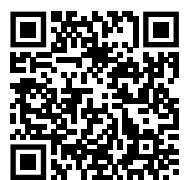



Szarvasmarha nyakbefogó (horganyzott)
KM-MV-4-02-H



Szarvasmarha nyakbefogó (horganyzott-galvanizált)
KM-MV-6-01-H

Nyakbefogók

Szabályozható a nyakbefogó pófák távolsága, ezáltal valamennyi korcsoportnál használható. Kombinálva van egy nyitható-zárható előráccsal, amely megakadályozza, hogy az állat kitörjön és megsérüljön.

- A gyors, biztonságos és balesetmentes rögzítés eszköze. Hosszú szarvú marhákhoz a nyakbefogó nagyobb előráccsal is kérhető!
- Tűzhorganyzott kivitelben.

| | |
|----------------|--|
| KM-MV-4-02-H | Szarvasmarha nyakbefogó (horganyzott) |
| KM-MV-6-01-H | Szarvasmarha nyakbefogó (horganyzott-galvanizált) |
| KM-MV-6-01WG-H | Szarvasmarha nyakbefogó előráccsal (horganyzott-galvanizált) |
| KM-INSZ-4-01-H | Nyakfogó-szorítóajtó-karámoldal (horganyzott) |

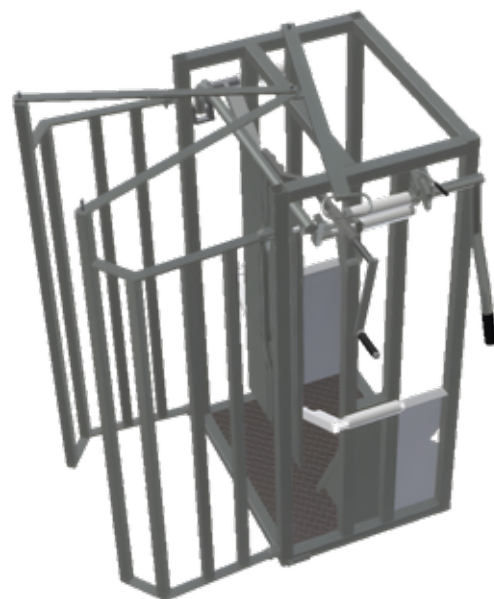



ROSENSTEINER
perfekt einfach.

Rosensteiner Red 5 szarvasmarha körmölő kaloda - Professional | KM-ROSEN-RED5P



Rosensteiner Top 5 szarvasmarha körmölő kaloda - Professional | KM-ROSEN-TOP5P

Körmölő kalodák

Körmölő kalodák, egyedi igények szerint.

- Kis-, közepes- és nagy létszámú szarvasmarha állományok körmölésére, patakezelő szakemberek számára egyaránt megoldást kínálnak az osztrák Rosensteiner GmbH termékei!
- Tűzihorganyzott és porszórt kivitelben.

A legtöbb termék trailer verzióban is elérhető!

Rosensteiner Top 5 széria

| | |
|----------------------------------|---|
| KM-ROSEN-TOP5B | Rosensteiner Top 5 szarvasmarha körmölő kaloda - Basic |
| KM-ROSEN-TOP5C | Rosensteiner Top 5 szarvasmarha körmölő kaloda - Comfort |
| KM-ROSEN-TOP5P | Rosensteiner Top 5 szarvasmarha körmölő kaloda - Professional |
| Rosensteiner Red 5 széria | |
| KM-ROSEN-RED5B | Rosensteiner Red 5 szarvasmarha körmölő kaloda - Basic |
| KM-ROSEN-RED5C | Rosensteiner Red 5 szarvasmarha körmölő kaloda - Comfort |
| KM-ROSEN-RED5P | Rosensteiner Red 5 szarvasmarha körmölő kaloda - Professional |

Rosensteiner Bull Top széria

| | |
|-----------------|--|
| KM-ROSEN-BULLTS | Rosensteiner Bull Top S szarvasmarha körmölő és kezelőkaloda |
| KM-ROSEN-BULLTM | Rosensteiner Bull Top M szarvasmarha körmölő és kezelőkaloda |

Rosensteiner Red Q

| | |
|---------------|--|
| KM-ROSEN-REDQ | Rosensteiner Red Q szarvasmarha körmölő kaloda |
|---------------|--|

Rosensteiner Kipp Top széria

| | |
|---------------|---|
| KM-ROSEN-KT2B | Rosensteiner Kipp Top II szarvasmarha körmölő kaloda - Basic |
| KM-ROSEN-KT2C | Rosensteiner Kipp Top II szarvasmarha körmölő kaloda - Comfort |
| KM-ROSEN-KT2P | Rosensteiner Kipp Top II szarvasmarha körmölő kaloda - Professional |

Rosensteiner RS-Q

| | |
|--------------|---|
| KM-ROSEN-RSQ | Rosensteiner RS-Q speciális szarvasmarha körmölő kaloda |
|--------------|---|

Tekintse meg kínálatunkat weboldalunkon!
kismet.hu



Mérlegalvázak, felépítmények

Mérőkalodák, illetve mérlegalvázak, melyek a szarvasmarhák súlymérésének maradéktalanul eleget tesznek.

- A különálló alvázak nagy előnye, hogy önálló mérlegként is funkcionálnak.
- A termékek különálló eszközként illetve integrált felépítményként is elérhetőek.
- Tűzhorganyzott kivitelben.



**Mérlegalváz + mérőkaloda felépítmény
2 db ki-be kapuval (horganyzott)
KM-MG-4-04-H**

| Mérlegalvázak | |
|------------------------|---|
| KM-MG-4-01-H | Tűzhorganyzott mérlegalváz 01 |
| KM-MG-4-02-H | Tűzhorganyzott mérlegalváz 02 |
| Mérőkalodák | |
| KM-MG-4-03-H | Szarvasmarha mérőkaloda (horganyzott) |
| Komplett felépítmények | |
| KM-MG-4-04-H | Mérlegalváz + mérőkaloda felépítmény 2 db ki-be kapuval (horganyzott) |

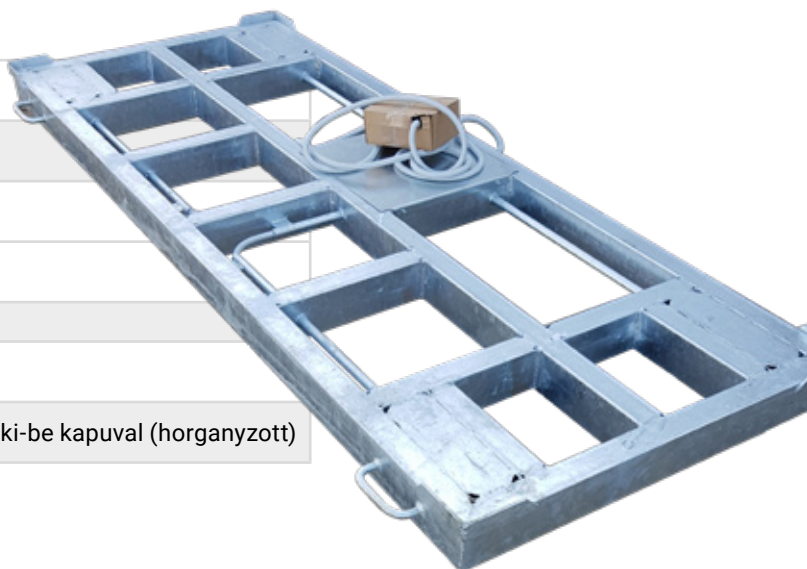



15 férőhelyes borjúóvoda tetővel
KM-MB-GWR015

Borjúóvodák

A borjúóvoda biztosítja a kisállatok fejlődését úgy, hogy a nagyobb állatok ne férjenek hozzá.

- Az oldalelemen található bebújók szélessége állítható a bilincses kötésnek köszönhetően.
- A tartályon a beömlőnyílás távolsága szabályozható.
- A kifutó rész csavarral oldható, ezáltal az óvoda helytakarékosan tárolható.
- Az óvoda traktorral vontatható.
- Tűzihorganyzott kivitelben.
- A GWR termékek 15 férőhelyenként bővíthetőek!



30 férőhelyes borjúóvoda tetővel
KM-MB-GWR030

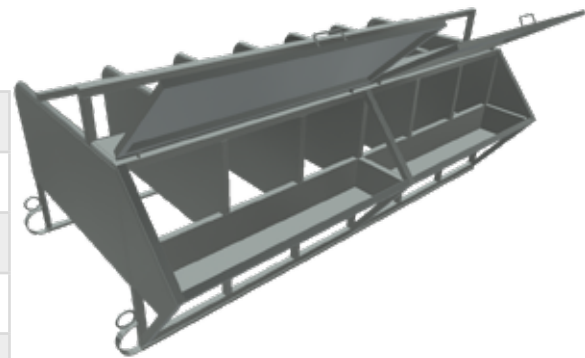

Boxos borjúóvoda 6 férőhelyes
KM-MB-BOX06-H

| | |
|---------------|---|
| KM-MB-TWN01-H | Borjúóvoda egyoldali etetési lehetőséggel (tűzihorganyzott) |
| KM-MB-TWN02-H | Borjúóvoda kétoldali etetési lehetőséggel (tűzihorganyzott) |
| KM-MB-BOX06-H | Boxos borjúóvoda 6 férőhelyes (tűzihorganyzott) |
| KM-MB-BOX08-H | Boxos borjúóvoda 8 férőhelyes (tűzihorganyzott) |
| KM-MB-BOX10-H | Boxos borjúóvoda 10 férőhelyes (tűzihorganyzott) |
| KM-MB-GWR015 | 15 férőhelyes borjúóvoda tetővel (tűzihorganyzott) |
| KM-MB-GWR030 | 30 férőhelyes borjúóvoda tetővel (tűzihorganyzott) |



Borjúóvoda kétoldali etetési lehetőséggel
KM-MB-TWN02-H





Trailer kivitelű etetővályú kizárólag etetés céljából
KM-MEV15-24WT



Szánkótalpas etetővályú tetővel
KM-MEV15-20-RAUT01WR

Etető- és itatóvályúk

Egyedi igényekre szabva készült etető- és itatóvályúk többféle kivitelben.

- Tűzihorganyzott kivitelben.



Szánkótalpas óriás itatóvályú | KM-MIV1520-4-H

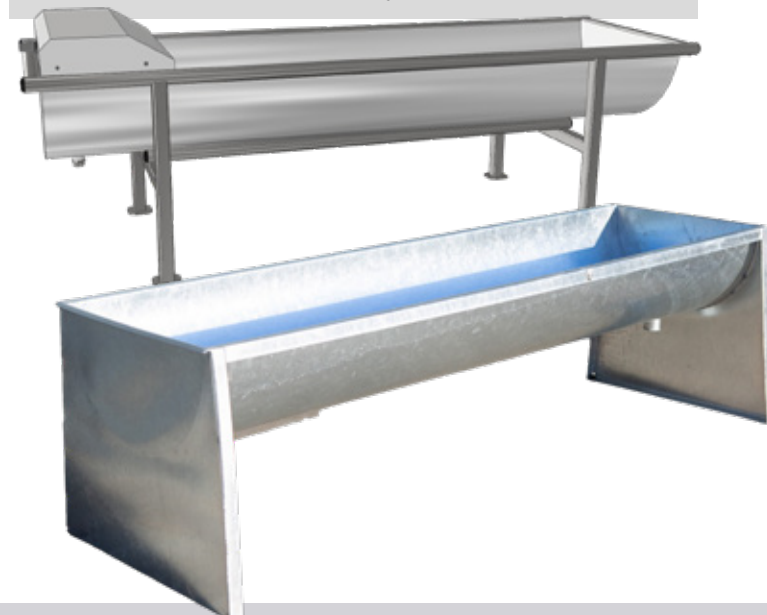

| | |
|---------------------------------|---|
| Etetővályúk | Szánkótalpas illetve trailer kivitelű termékek kizárólag etetés céljából |
| KM-MEV15 sorozat | Tetővel is! |
| Itatóvályúk | Szánkótalpas óriás itatóvályúk |
| KM-MIV1515 sorozat | Vályú szélessége: 1500 mm. Vályúbetét 1,5 mm-es lemezből hengerítve. Elérhető hossz: 4; 5; 6 m. |
| KM-MIV1520 sorozat | Vályú szélessége: 1500 mm. Vályúbetét 2 mm-es lemezből hengerítve. Elérhető hossz: 4; 5; 6 m. |
| KM-MIV1530 sorozat | Vályú szélessége: 1500 mm. Vályúbetét 3 mm-es lemezből hengerítve. Elérhető hossz: 6 m. |
| Etető- és itatóvályúk | Lemezlábbal, tartólábbal illetve szánkótalppal kérhető termékek |
| KM-MIV615 sorozat | Vályú szélessége: 690 mm. Vályúbetét 1,5 mm-es lemezből hengerítve. Elérhető hossz: 2; 3; 4; 5; 6 m. |
| KM-MIV620 sorozat | Vályú szélessége: 690 mm. Vályúbetét 2 mm-es lemezből hengerítve. Elérhető hossz: 2; 3; 4; 5; 6 m. |
| KM-MIVM6 sorozat (öblös) | Vályú szélessége: 690 mm. Vályúbetét 2 mm-es lemezből hengerítve. Elérhető hossz: 1,25; 2; 4; 5; 6 m. |
| KM-MIV9 sorozat (széles, öblös) | Vályú szélessége: 990 mm. Vályúbetét 2 mm-es lemezből hengerítve. Elérhető hossz: 4; 6 m. |



Bővebb információért látogasson el weboldalunkra!
szarvasmarhatartas.hu



Etető- és itatóvályú tartólábbal | KM-MIV620-6-H



**Trailer kivitelű etetővályú kizárólag etetés céljából
KM-MEV15-20WT-RAILAUT-01**



**Szánkótalpas etetővályú
KM-MEV15-20**



Trailer kivitelű etetővályú tetővel, kizárólag etetés céljából | KM-MEV15-24WTWR

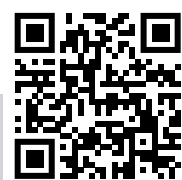



Fedeles szarvasmarha hengerbála etető 12 férőhelyes
ANG01 | KM-ME-4-12ANG01



Fedeles szarvasmarha hengerbála etető 12 férőhelyes
ANG02 | KM-ME-4-12ANG02

Körbálaetetők

Gazdasági szempontból fontos, hogy a minőségi anyagok ne vesszenek kárba.

- A körbálaetető megvédi a bálát a szennyeződéstől és a taposási veszteségtől.
- Tűzihorganyzott kivitelben.

| | |
|-----------------|---|
| KM-ME-4-12 | Szarvasmarha hengerbála etető 12 férőhelyes |
| KM-ME-4-12RI | Szarvasmarha hengerbála etető 12 férőhelyes, erősített |
| KM-ME-4-12WR | Szarvasmarha hengerbála etető 12 férőhelyes, tetővel |
| KM-ME-4-12RIWR | Szarvasmarha hengerbála etető 12 férőhelyes, tetővel, erősített |
| KM-ME-4-12WFC | Szarvasmarha hengerbála etető 12 férőhelyes, teljes lemezburkolattal |
| KM-ME-4-12RIWFC | Szarvasmarha hengerbála etető 12 férőhelyes, erősített, teljes lemezburkolattal |
| KM-ME-4-16 | Szarvasmarha hengerbála etető 16 férőhelyes |
| KM-ME-4-16RI | Szarvasmarha hengerbála etető 16 férőhelyes, erősített |
| KM-ME-4-16RIWFC | Szarvasmarha hengerbála etető 16 férőhelyes, erősített, teljes lemezburkolattal |
| KM-ME-4-12ANG01 | Fedeles szarvasmarha hengerbála etető 12 férőhelyes ANG01 |
| KM-ME-4-12ANG02 | Fedeles szarvasmarha hengerbála etető 12 férőhelyes ANG02 |
| KM-ME-4-12ANG03 | Fedeles szarvasmarha hengerbála etető 12 férőhelyes ANG03 |



Szarvasmarha hengerbála etető 12 férőhelyes, tetővel, erősített | KM-ME-4-12RIWR



Bővebb információért látogasson el weboldalunkra!
szarvasmarhatartas.hu



Szarvasmarha automata nyakfogós etetőkorlát 02HL típus | KM-ME-4-RAIL02HL

Szarvasmarha gravitációs nyakfogós etetőkorlát 03HL típus
KM-ME-4-RAIL03HL

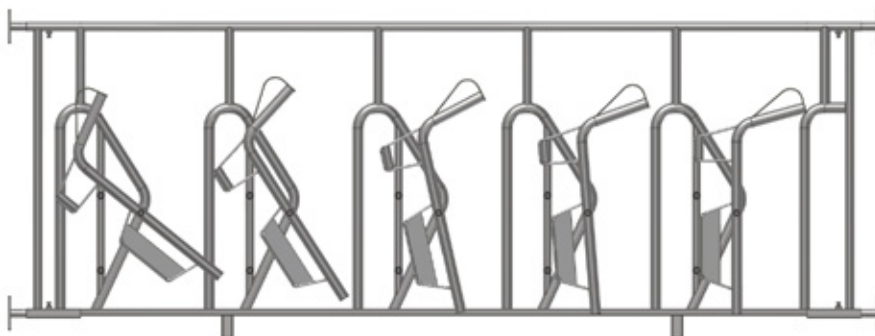

Etetőkorlátok

Kizárólag megrendelésre, egyedi igényekre szabva készült etetőkorlátok.

- A termékeket típustól függően méterre, vagy férőhelyek száma szerint gyártjuk.
- Tűzihorganyzott kivitelben.



| | |
|-------------------|--|
| KM-ME-4-RAILN | Szarvasmarha etetőkorlát normál (férőhely) |
| KM-ME-4-RAILRI | Szarvasmarha etetőkorlát erősített (férőhely) |
| KM-ME-4-RAILSK | Szarvasmarha etetőkorlát ferde rácsozással (méter) |
| KM-ME-4-RAILSKADJ | Szarvasmarha etetőkorlát állítható ferde rácsozással (méter) |
| KM-ME-4-RAIL01HL | Szarvasmarha nyakfogós etetőkorlát 01HL típus (férőhely) |
| KM-ME-4-RAIL02HL | Szarvasmarha automata nyakfogós etetőkorlát 02HL típus (férőhely) |
| KM-ME-4-RAIL03HL | Szarvasmarha gravitációs nyakfogós etetőkorlát 03HL típus (férőhely) |





Erinox fagymentes, kétlabdás itató, 110 l | KM-MI-ERXD110

Labdás itatók

Fagymentes labdás itatók az Erinox jóvoltából.

- Megakadályozza a víz befagyását mínusz 28 Celsius fokig.
- 40 illetve 110 literes kivitelben.
- Terméktől függően 15 - 40 állat vízigényének kielégítésére alkalmas.
- Tűzihorganyzott kivitelű talapzattal is igényelhető.

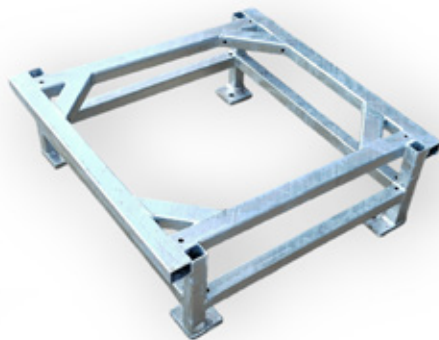
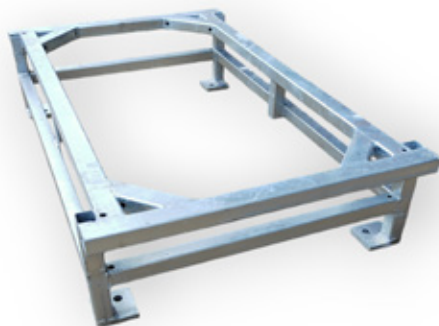
Tartóállvány fagymentes labdás itatóhoz
KM-MIT-ERXD40Tartóállvány fagymentes kétlabdás itatóhoz
KM-MIT-ERXD110Erinox fagymentes, egylabdás itató, 40 l
KM-MI-ERXD40

| | |
|----------------|--|
| KM-MI-ERXD40 | Erinox fagymentes, egylabdás itató, 40 l |
| KM-MI-ERXD110 | Erinox fagymentes, kétlabdás itató, 110 l |
| KM-MIT-ERXD40 | Tartóállvány fagymentes egylabdás itatóhoz |
| KM-MIT-ERXD110 | Tartóállvány fagymentes kétlabdás itatóhoz |

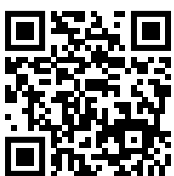



Állatfelhajtók

Szabvány szerinti méretű, traktorral vontatható és kézzel odébb helyezhető állatfelhajtók a biztonságos szállításért.

- Tűzihorganyzott kivitelben.



**Állatfelhajtó állítható
rámpamagassággal
(tűzihorganyzott)**
KM-MF-4-04-H



**Állatfelhajtó fix rámpamagassággal
(tűzihorganyzott) | KM-MF-4-03-H**



**Állatfelhajtó állítható
rámpamagassággal, oldalfolyosóval
(tűzihorganyzott) | KM-MF-4-04R-H**

| | |
|---------------|---|
| KM-MF-4-03-H | Állatfelhajtó fix rámpamagassággal (tűzihorganyzott) |
| KM-MF-4-04-H | Állatfelhajtó állítható rámpamagassággal (tűzihorganyzott) |
| KM-MF-4-04R-H | Állatfelhajtó állítható rámpamagassággal, oldalfolyosóval (tűzihorganyzott) |





DGT100 segéd kijelző (100 mm magas)
KM-MG-DGT100



DFWLKI mérőkijelző
KM-MG-DFWLKI



DFWLB mérőkijelző
KM-MG-DFWLB



3590EGTCXT01BC mérőkijelző
KM-MG-3590EGTCXT01BC

Mérőkijelzők

Speciálisan a szarvasmarha- és juhtartásra készült mérőkijelzők és kiegészítők széles választékával állunk vásárlóink rendelkezésére.

- Digitális mérlegkijelzők hatalmas érintőképernyővel.



DGT60 segéd kijelző (60 mm magas)
KM-MG-DGT60

| | |
|----------------------|--|
| KM-MG-DFWLB | DFWLB mérőkijelző (ABS IP68-as védettségű ház) |
| KM-MG-DFWLI | DFWLI mérőkijelző (5 gombos, saválló IP68-as védettségű ház) |
| KM-MG-DFWLKI | DFWLKI mérőkijelző (17 gombos, saválló IP68-as védettségű ház) |
| KM-MG-DFWLID-1 | DFWLID mérőkijelző (Saválló IP68-as védettségű ház, 5 gombos, LCD-s) |
| KM-MG-DFWLID-3 | DFWLID mérőkijelző (Saválló IP68-as védettségű ház, 5 gombos, LCD-s, beépített akkumulátorral) |
| KM-MG-3590EXP | 3590EXP mérőkijelző (ABS műanyag ház IP65, 25 gombos vízálló billentyűzet) |
| KM-MG-3590EXT | 3590EXT mérőkijelző (Saválló IP68-as védettségű ház, 25 gombos vízálló billentyűzet) |
| KM-MG-3590EGTXT01BC | 3590EGTXT01BC mérőkijelző (Saválló IP68-as védettségű ház, grafikus érintőképernyős LCD kijelző) |
| KM-MG-3590EGTCXT01BC | 3590EGTCXT01BC mérőkijelző (Saválló IP68-as védettségű ház, színes grafikus érintőképernyős LCD kijelző) |
| KM-MG-DGT60 | DGT60 segéd kijelző (60 mm magas) |
| KM-MG-DGT100 | DGT100 segéd kijelző (100 mm magas, IP68 kivitelű) |



Bővebb információért látogasson el weboldalunkra!
szarvasmarhatartas.hu



Jakabszelep itatóhoz, víztartályhoz (3/4 colos) + lemezburkolat | KM-MIVM6-USZJ34



Úszószelep nagyméretű úszóval + lemezburkolat
KM-MIV6-USZNU

Szelepek

Kínálatunkban vályúinkhoz szelepek és hozzájuk tartozó lemezborítások széles választéka is elérhető.



Úszószelep extra nagy átfolyással + lemezburkolat
KM-MIVM6-USZXTRA

| | |
|------------------|---|
| KM-MIVM6-USZJ12 | Jakabszelep itatóhoz, víztartályhoz (1/2 colos) + lemezburkolat |
| KM-MIVM6-USZJ34 | Jakabszelep itatóhoz, víztartályhoz (3/4 colos) + lemezburkolat |
| KM-MIVM6-USZNU | Úszószelep nagyméretű úszóval + lemezburkolat |
| KM-MIVM6-USZXTRA | Úszószelep extra nagy átfolyással + lemezburkolat |

A szelepek mint opcionális tartozékok ára a szükséges lemezburkolat függvényében (vályú méretéhez igazítva) változhat.



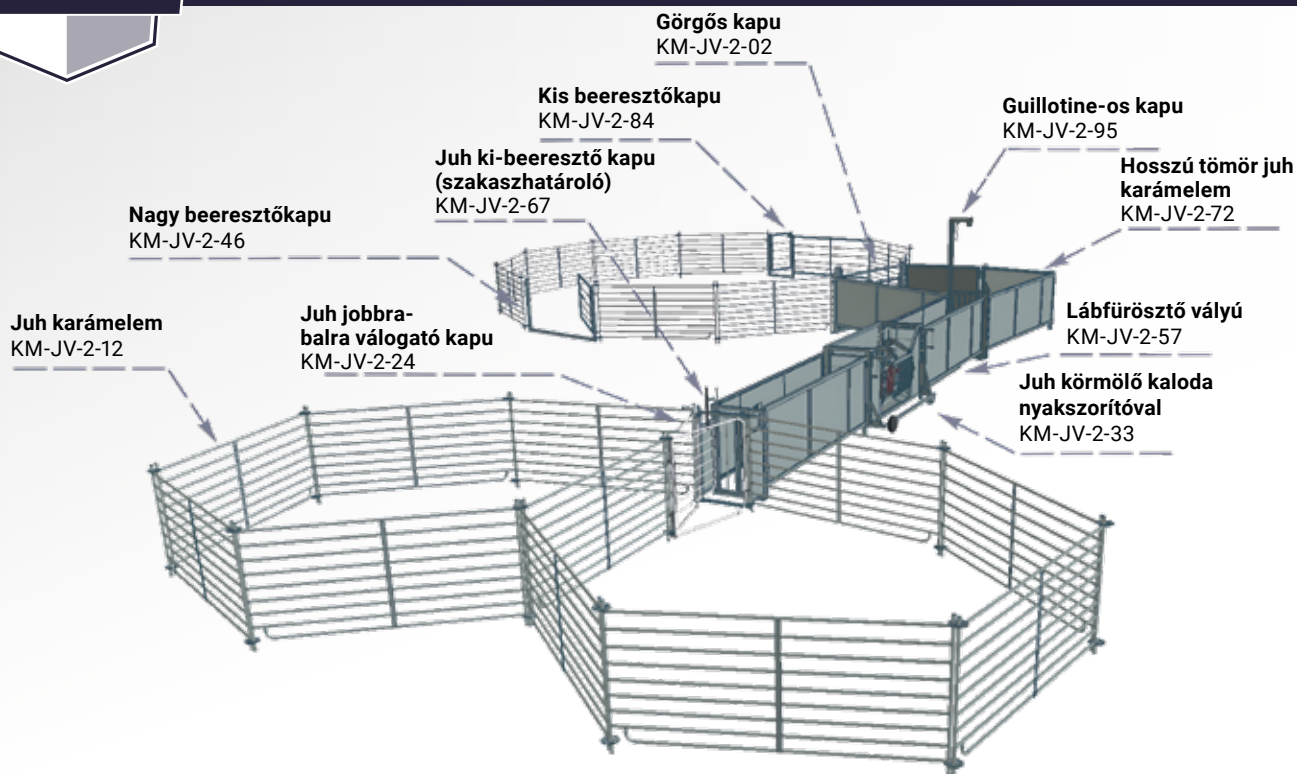

Juh válogató karámrendszer 0001 | KM-JV-2-0001

Karámrendszerek

A válogató karámrendszernek nagy jelentősége van a juhok egyesével való kezelésében, úgy az oltások, mint számozás szempontjából.

- Juh tartástechnológiai termékek / válogató rendszerek tervezése és kivitelezése akár egyedi igények alapján is! Ön megálmodja, mi megtervezzük és le is gyártjuk! Szükség esetén helyszíni felmérést is vállalunk, hogy a 3D-s modellező CAD szoftverünkben minél pontosabb terveket készíthessünk!
- Tűzihorganyzott kivitelben.



Termékeink alkotóelemenként is megvásárolhatóak.



Juh válogató karámrendszer 0002 | KM-JV-2-0002

| | |
|--------------|--------------------------------|
| KM-JV-2-0001 | Juh válogató karámrendszer 001 |
| KM-JV-2-0002 | Juh válogató karámrendszer 002 |



Bővebb információért látogasson el weboldalunkra!
kismet.hu

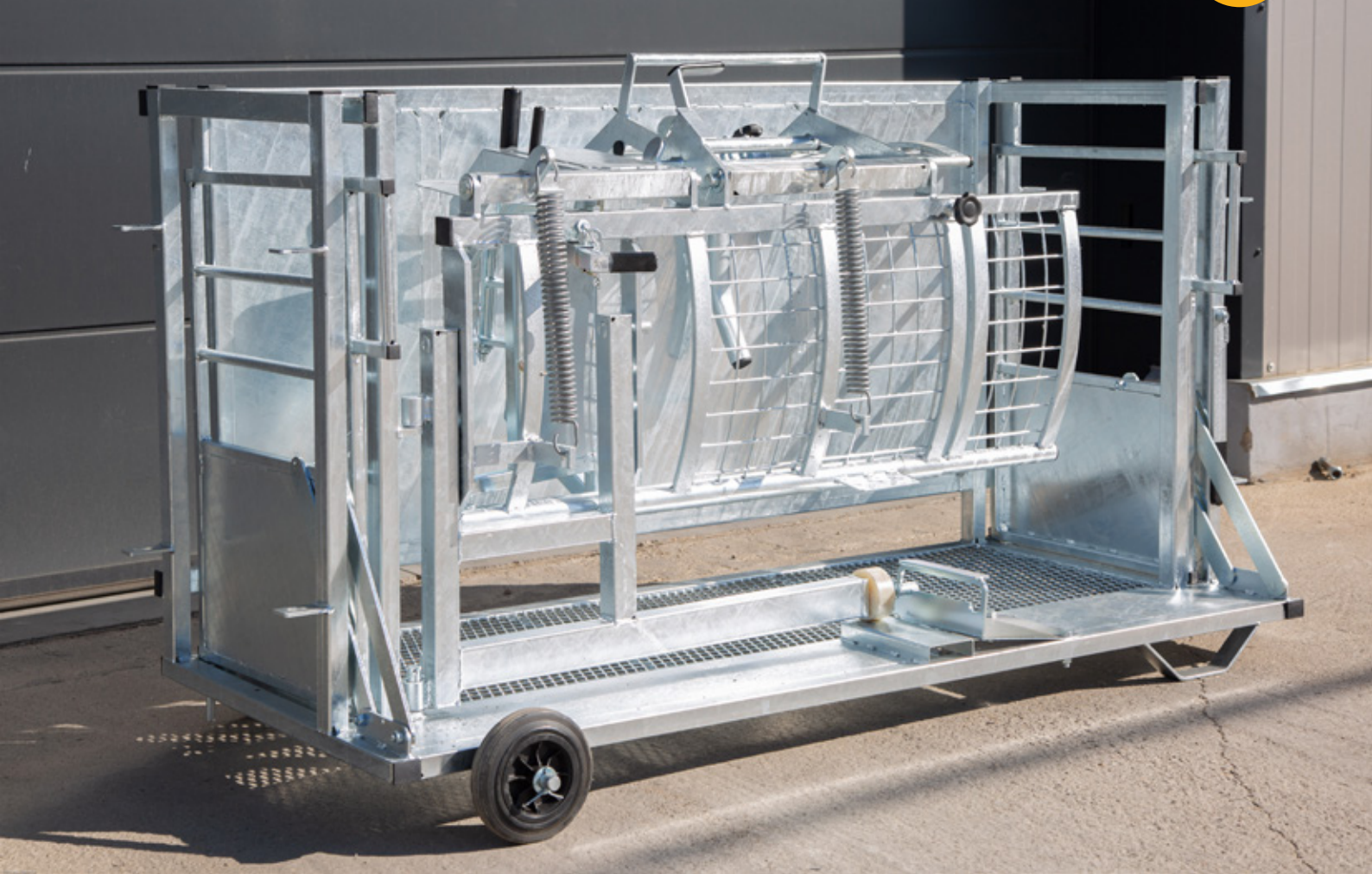

Körmölő kaloda

A juh körmölő kaloda a sérülés kockázata nélkül rögzíti az állatot, így az vizsgálható és kezelhető lesz.

- Tűzihorganyzott kivitelben.



KM-JV-2-33 Körmölő kaloda nyakszorítóval





Egyedi elhelyezést biztosítanak az anyák és bárányok részére. Az elletőboxokra vagy fogadtatókra azért van szükség, hogy a születés után a bárány az anyjához közel legyen.

2 anyás elletőbox fal mellé | KM-JB-1-12F + Szénarács elletőboxba | KM-JB-1-22

Bárányóvodák, elletőboxok

A bárányóvoda vagy bárányiskola lehetőséget biztosít az állatok elválasztására elletés után.

- A bújtorács akadályozza meg az anya bejutását a bárányokhoz.
- Tűzihorganyzott kivitelben.



Bárányóvoda elem (L=1 m) | KM-JB-1-01

Bárányóvodák

| | |
|------------|--------------------------|
| KM-JB-1-01 | Bárányóvoda elem (L=1 m) |
| KM-JB-1-02 | Bárányóvoda elem (L=2 m) |
| KM-JB-1-03 | Bárányóvoda elem (L=3 m) |

Elletőboxok

| | |
|--------------|-----------------------------|
| KM-JB-1-11 | 1 anyás elletőbox |
| KM-JB-1-11F | 1 anyás elletőbox fal mellé |
| KM-JB-1-12 | 2 anyás elletőbox |
| KM-JB-1-12F | 2 anyás elletőbox fal mellé |
| KM-JB-1-12-L | 2 anyás elletőbox lemezelt |
| KM-JB-1-14 | 4 anyás elletőbox |





Juh-sertés mérleg (810x1730) | KM-JM-1-01

Mérlegek

Mérlegeink 300 / 600 / 1500 kg-os kivitelben, 100 / 200 / 500 g osztásértékkel készülnek. Az oldalfal alul lemezelt, fölül rácsozott.

- Könnyen nyitható / zárható ajtók elől-hátul.
- Ötvözött acélcellák (opcionálisan saválló cellák).



| | |
|------------|---------------------------------------|
| KM-JM-1-01 | Juh-sertés mérleg (810 mm x 1730 mm) |
| KM-JM-1-02 | Juh-sertés mérleg (1200 mm x 2400 mm) |

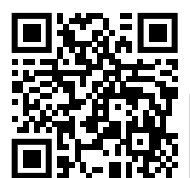
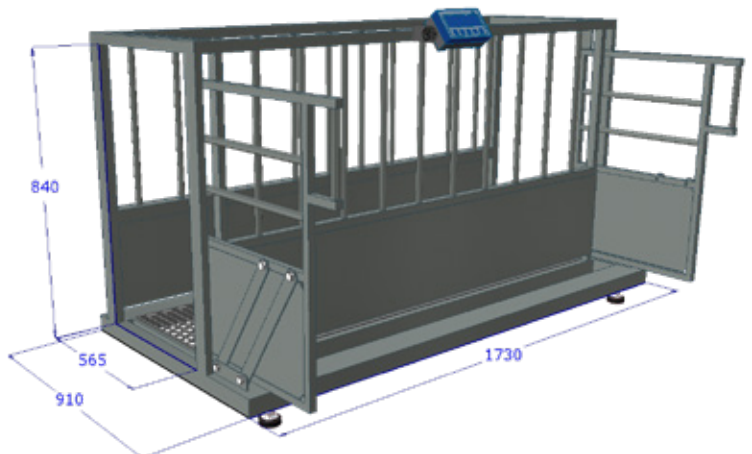



Szénarács kármentő tálcával | KM-JE-3-22

Körbálaetető, szénarácsok, vályúk

Gazdasági szempontból fontos, hogy a minőségi anyagok ne vesszenek kárba. Ennek főként aszályos év ideje alatt, kevés kaszáló betakarítása után van nagy jelentősége.

- Körbálaetetőink, szénarácsaink és önetetőink megoldást kínálnak a takarmánnyal való spórolásra.
- Palettánkon juhok etetésére és itatására alkalmas vályúk is megtalálhatóak.
- Tűzihorganyzott kivitelben.



Fedeles körbálaetető (D=1800 mm) | KM-JE-3T-18



Körbálaetetők

| | |
|-------------|----------------------------------|
| KM-JE-3-14 | Körbálaetető (D=1400 mm) |
| KM-JE-3-16 | Körbálaetető (D=1600 mm) |
| KM-JE-3-18 | Körbálaetető (D=1800 mm) |
| KM-JE-3T-14 | Fedeles körbálaetető (D=1400 mm) |
| KM-JE-3T-16 | Fedeles körbálaetető (D=1600 mm) |
| KM-JE-3T-18 | Fedeles körbálaetető (D=1800 mm) |

Szénarácsok

| | |
|------------|--|
| KM-JE-3-20 | Szénarács (L=2 m) |
| KM-JE-3-22 | Szénarács kármentő tálcával (L=2 m) |
| KM-JE-3-24 | Szénarács széles abrakos- és kármentő tálcával (L=2 m) |

Önetetők

| | |
|----------------|---|
| KM-JE-3-31 | Tartályos iker juh önetető (L=1 m, tető nélkül) |
| KM-JE-3-31WR | Tartályos iker juh önetető (L=1 m, tetővel) |
| KM-JE-3-32 | Tartályos iker juh önetető (L=2 m, tető nélkül) |
| KM-JE-3-32WR | Tartályos iker juh önetető (L=2 m, tetővel) |
| KM-JE-3-32OS | Tartályos juh önetető (L=2 m, tető nélkül) |
| KM-JE-3-32OSWR | Tartályos juh önetető (L=2 m, tetővel) |
| KM-JE-3-LSHH | Nyalósótartó |



| Vályúk | |
|---------------|-----------------------------------|
| KM-JE-3-420L | Abrakolóvályú lemezlábbal (L=2 m) |
| KM-JE-3-420H | Abrakolóvályú tartólábbal (L=2 m) |
| KM-JE-3-430L | Abrakolóvályú lemezlábbal (L=3 m) |
| KM-JE-3-430H | Abrakolóvályú tartólábbal (L=3 m) |
| KM-JE-3-5125L | Itatóvályú lemezlábbal (L=1,25 m) |
| KM-JE-3-5125H | Itatóvályú tartólábbal (L=1,25 m) |
| KM-JE-3-5200L | Itatóvályú lemezlábbal (L=2 m) |
| KM-JE-3-5200H | Itatóvályú tartólábbal (L=2 m) |
| KM-JE-3-5250L | Itatóvályú lemezlábbal (L=2,5 m) |
| KM-JE-3-5250H | Itatóvályú tartólábbal (L=2,5 m) |
| KM-JE-3-5375L | Itatóvályú lemezlábbal (L=3,75 m) |
| KM-JE-3-5375H | Itatóvályú tartólábbal (L=3,75 m) |
| KM-JE-3-5500H | Itatóvályú tartólábbal (L=5 m) |



Itatóvályú tartólábbal | KM-JE-3-5200H

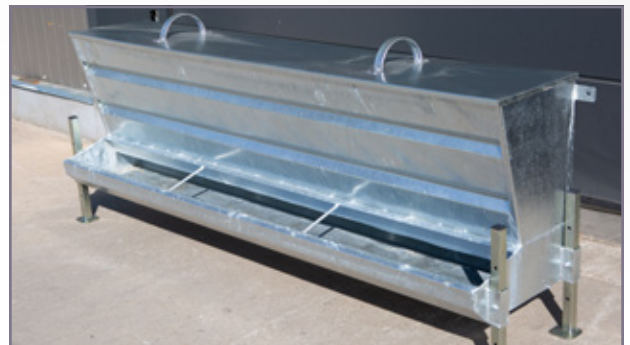

Tartályos juh önetető (L=2 m, tetővel)
KM-JE-3-32OSWR



Fejőállások

Kizárólag megrendelésre, egyedi igényekre szabva készült fejőállás.

- Tűzihorganyzott kivitelben.

KM-JF-1-02

Juh fejőállás

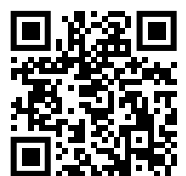



12 m x 30 m x 4 m nyitott oldalú géptároló | Megvalósulás helyszíne: Dunaharaszti

Nyitott oldalú könnyűszerkezetes csarnokok

Vállaljuk csarnoképületek komplett kivitelezését a tervezéstől, az engedélyezési eljárás lebonyolításán át, a kulcsrakész átadásig.

Referenciáink között megtalálhatóak gép-, terménytárolók, egyéb mezőgazdasági épületek, ipari jellegű csarnokok, autómosó felépítmények.

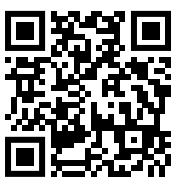

Tekintse meg referenciáinkat!
kismetal.hu



66 m x 8,5 m x 4,5 m logisztika teljes rámpafedés
Megvalósulás helyszíne: Szolnok

**Bővebb információért látogasson el
weboldalainkra!**



12 m x 26,5 m x 4,5 m nyitott géptároló | Megvalósulás helye: Szalmatercs

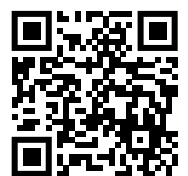



13 m x 24 m x 5 m zárt gép- és terménytároló | Megvalósulás helye: Detk

Zárt oldalú gépszínek és istálló épületek

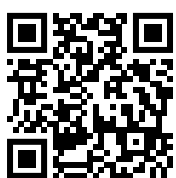

Tekintse meg referenciáinkat!
kismetal.hu



8 m x 22 m x 3,5 m zárt mezőgazdasági géptároló
Megvalósulás helye: Zagyvarékas

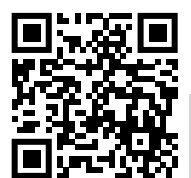



20 m x 48 m x 4 m nyitott istállóépület, válogató karámrendszerrel | Megvalósulás helye: Pusztaföldvár

Zárt oldalú gépszínek és istálló épületek

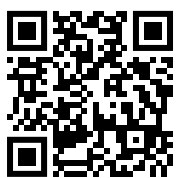

Tekintse meg referenciáinkat!
kismetal.hu



8 m x 30 m x 3,5 m részben nyitott mezőgazdasági géptároló | Megvalósulás helye: Tiszaderzs

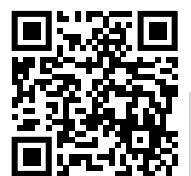



15 m x 20 m x 5 m zárt géptároló | Megvalósulás helye: Kápolnásnyék

Zárt oldalú gépszínek és istálló épületek

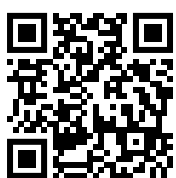

Tekintse meg referenciáinkat!
kismet.hu



15 m x 52 m x 4,8 m terménytároló csarnok | Megvalósulás helye: Almamellék

Terménytárolók



Bővebb információért látogasson el weboldalainkra és kérjen ajánlatot!
kismetalcsarnok.hu





20 m x 48 m x 5 m mezőgazdasági tárolócsarnok | Megvalósulás helye: Szigetcsép

Terménytárolók



Mezőgazdasági tároló | Megvalósulás helye: Kecskemét

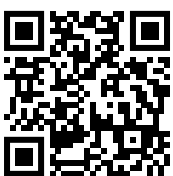

Tekintse meg referenciáinkat!
kismetal.hu



24 m x 45 m x 5,3 m mezőgazdasági tároló | Megvalósulás helye: **Visznek**



Terménytároló csarnok előtetővel | Megvalósulás helye: **Medgyesegyháza**





12 m x 45 m x 4,5 m restaurátor iroda és műhelycsarnok | Megvalósulás helye: Pécel

Szendvicspaneles csarnokok

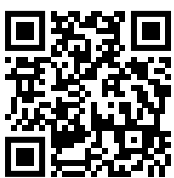

Tekintse meg referenciáinkat!
kismetal.hu



3 állásos, könnyűszerkezetes autómosó épület | Megvalósulás helye: Heves

Autómosó épületek



Bővebb információért látogasson el weboldalunkra és kérjen ajánlatot!
kismetalsarnok.hu



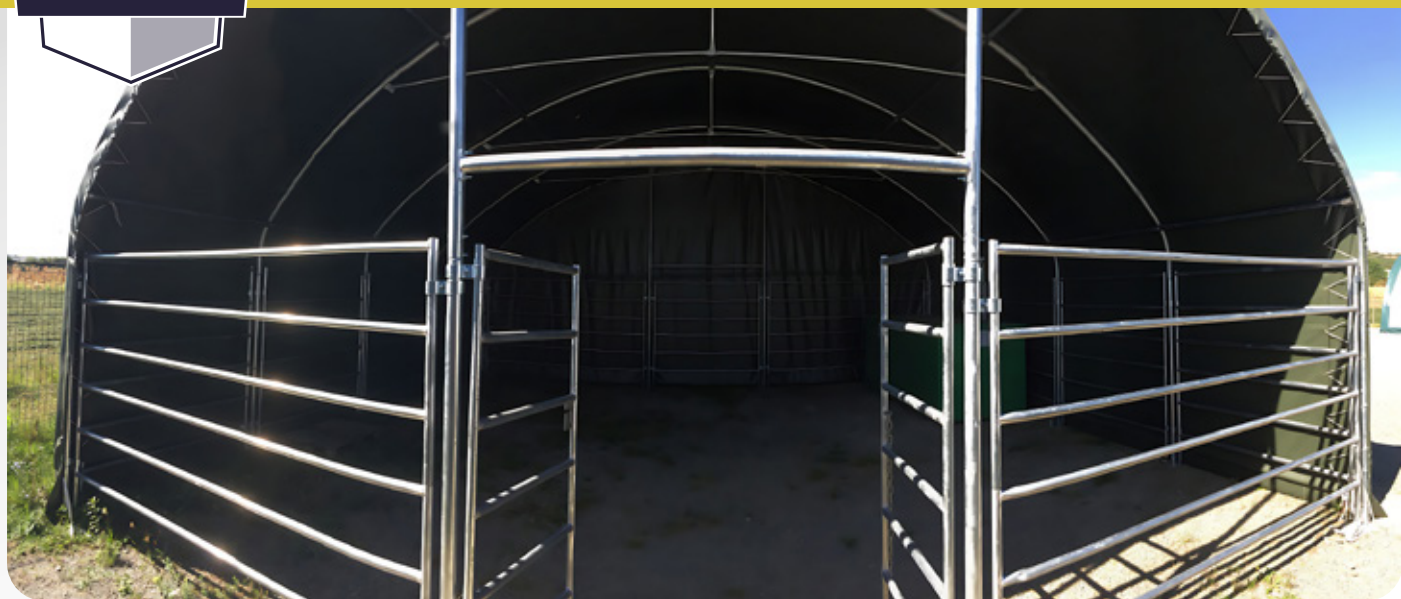

Univerzális felhasználású sátrak

Egyedi igények szerinti méretre készült sátrak.



Tekintse meg kínálatunkat!
kismetal.hu



Ház típusú ipari sátrak

| Cikkszám: | Méreték (m): | Adatok: |
|--------------|------------------------------|--|
| KM-UTH-59 | Sz.: 6,1 H.: 9,76 M.: 4,88 | Alapterület: 59 m ² PVC ponyva: 750 g/m ² Dupla vasalat (csövezés): 40 x 1,5 mm - 40 x 1,5 mm |
| KM-UTH-59-0 | Sz.: 6,1 H.: 9,76 M.: 4,88 | Alapterület: 59 m ² PVC ponyva: 750 g/m ² Dupla vasalat (csövezés): 40 x 1,5 mm - 40 x 1,5 mm |
| KM-UTH-74 | Sz.: 6,1 H.: 12,2 M.: 4,88 | Alapterület: 74 m ² PVC ponyva: 750 g/m ² Dupla vasalat (csövezés): 40 x 1,5 mm - 40 x 1,5 mm |
| KM-UTH-111 | Sz.: 9,15 H.: 12,2 M.: 6,1 | Alapterület: 111 m ² PVC ponyva: 750 g/m ² Dupla vasalat (csövezés): 48 x 1,5 mm - 48 x 1,5 mm |
| KM-UTH-139 | Sz.: 9,15 H.: 15,25 M.: 6,1 | Alapterület: 139 m ² PVC ponyva: 750 g/m ² Dupla vasalat (csövezés): 48 x 1,5 mm - 48 x 1,5 mm |
| KM-UTH-167 | Sz.: 9,15 H.: 18,3 M.: 6,1 | Alapterület: 167 m ² PVC ponyva: 750 g/m ² Dupla vasalat (csövezés): 48 x 1,5 mm - 48 x 1,5 mm |
| KM-UTH-223 | Sz.: 9,15 H.: 24,4 M.: 6,1 | Alapterület: 223 m ² PVC ponyva: 750 g/m ² Dupla vasalat (csövezés): 48 x 1,5 mm - 48 x 1,5 mm |
| KM-UTH-122 | Sz.: 10 H.: 12,2 M.: 5,2 | Alapterület: 122 m ² PVC ponyva: 750 g/m ² Dupla vasalat (csövezés): 48 x 1,5 mm - 48 x 1,5 mm |
| KM-UTH-122_2 | Sz.: 10 H.: 12,2 M.: 6,1 | Alapterület: 122 m ² PVC ponyva: 750 g/m ² Dupla vasalat (csövezés): 60 x 1,5 mm - 60 x 1,5 mm |
| KM-UTH-122-0 | Sz.: 10 H.: 12,2 M.: 6,1 | Alapterület: 122 m ² PVC ponyva: 750 g/m ² Dupla vasalat (csövezés): 60 x 1,5 mm - 60 x 1,5 mm |
| KM-UTH-152 | Sz.: 10 H.: 15,25 M.: 5,2 | Alapterület: 152 m ² PVC ponyva: 750 g/m ² Dupla vasalat (csövezés): 48 x 1,5 mm - 48 x 1,5 mm |
| KM-UTH-183 | Sz.: 10 H.: 18,3 M.: 5,2 | Alapterület: 183 m ² PVC ponyva: 750 g/m ² Dupla vasalat (csövezés): 48 x 1,5 mm - 48 x 1,5 mm |
| KM-UTH-183_2 | Sz.: 10 H.: 18,3 M.: 6,1 | Alapterület: 183 m ² PVC ponyva: 750 g/m ² Dupla vasalat (csövezés): 60 x 1,5 mm - 60 x 1,5 mm |
| KM-UTH-183-0 | Sz.: 10 H.: 18,3 M.: 6,1 | Alapterület: 183 m ² PVC ponyva: 750 g/m ² Dupla vasalat (csövezés): 60 x 1,5 mm - 60 x 1,5 mm |
| KM-UTH-244 | Sz.: 10 H.: 24,4 M.: 5,2 | Alapterület: 244 m ² PVC ponyva: 750 g/m ² Dupla vasalat (csövezés): 48 x 1,5 mm - 48 x 1,5 mm |
| KM-UTH-244_2 | Sz.: 10 H.: 24,4 M.: 6,1 | Alapterület: 244 m ² PVC ponyva: 750 g/m ² Dupla vasalat (csövezés): 60 x 1,5 mm - 60 x 1,5 mm |
| KM-UTH-244-0 | Sz.: 10 H.: 24,4 M.: 6,1 | Alapterület: 244 m ² PVC ponyva: 750 g/m ² Dupla vasalat (csövezés): 60 x 1,5 mm - 60 x 1,5 mm |
| KM-UTH-223_2 | Sz.: 12,2 H.: 18,3 M.: 6,4 | Alapterület: 223 m ² PVC ponyva: 750 g/m ² Dupla vasalat (csövezés): 60 x 1,5 mm - 60 x 1,5 mm |
| KM-UTH-223_3 | Sz.: 12,2 H.: 18,3 M.: 7 | Alapterület: 223 m ² PVC ponyva: 750 g/m ² Dupla vasalat (csövezés): 60 x 1,5 mm - 60 x 1,5 mm |
| KM-UTH-297 | Sz.: 12,2 H.: 24,4 M.: 6,4 | Alapterület: 297 m ² PVC ponyva: 750 g/m ² Dupla vasalat (csövezés): 60 x 1,5 mm - 60 x 1,5 mm |
| KM-UTH-297_2 | Sz.: 12,2 H.: 24,4 M.: 7 | Alapterület: 297 m ² PVC ponyva: 750 g/m ² Dupla vasalat (csövezés): 60 x 1,5 mm - 60 x 1,5 mm |
| KM-UTH-372 | Sz.: 15,25 H.: 24,4 M.: 7 | Alapterület: 372 m ² PVC ponyva: 900 g/m ² Dupla vasalat (csövezés): 60 x 1,8 mm - 60 x 1,5 mm |
| KM-UTH-465 | Sz.: 15,25 H.: 30,5 M.: 7 | Alapterület: 465 m ² PVC ponyva: 900 g/m ² Dupla vasalat (csövezés): 60 x 1,8 mm - 60 x 1,5 mm |
| KM-UTH-558 | Sz.: 15,25 H.: 36,6 M.: 7 | Alapterület: 558 m ² PVC ponyva: 900 g/m ² Dupla vasalat (csövezés): 60 x 1,8 mm - 60 x 1,5 mm |
| KM-UTH-697 | Sz.: 15,25 H.: 45,75 M.: 7 | Alapterület: 697 m ² PVC ponyva: 900 g/m ² Dupla vasalat (csövezés): 60 x 1,8 mm - 60 x 1,5 mm |
| KM-UTH-446 | Sz.: 18,3 H.: 24,4 M.: 7,6 | Alapterület: 446 m ² PVC ponyva: 900 g/m ² Dupla vasalat (csövezés): 60 x 1,8 mm - 60 x 1,5 mm |
| KM-UTH-558_2 | Sz.: 18,3 H.: 30,5 M.: 7,6 | Alapterület: 558 m ² PVC ponyva: 900 g/m ² Dupla vasalat (csövezés): 60 x 1,8 mm - 60 x 1,5 mm |
| KM-UTH-669 | Sz.: 18,3 H.: 36,6 M.: 7,6 | Alapterület: 669 m ² PVC ponyva: 900 g/m ² Dupla vasalat (csövezés): 60 x 1,8 mm - 60 x 1,5 mm |
| KM-UTH-651 | Sz.: 21,35 H.: 30,5 M.: 8,5 | Alapterület: 651 m ² PVC ponyva: 900 g/m ² Dupla vasalat (csövezés): 76 x 2 mm - 60 x 1,5 mm |
| KM-UTH-781 | Sz.: 21,35 H.: 36,6 M.: 8,5 | Alapterület: 781 m ² PVC ponyva: 900 g/m ² Dupla vasalat (csövezés): 76 x 2 mm - 60 x 1,5 mm |
| KM-UTH-976 | Sz.: 21,35 H.: 45,75 M.: 8,5 | Alapterület: 976 m ² PVC ponyva: 900 g/m ² Dupla vasalat (csövezés): 76 x 2 mm - 60 x 1,5 mm |
| KM-UTH-1302 | Sz.: 21,35 H.: 61 M.: 8,5 | Alapterület: 1302 m ² PVC ponyva: 900 g/m ² Dupla vasalat (csövezés): 76 x 2 mm - 60 x 1,5 mm |

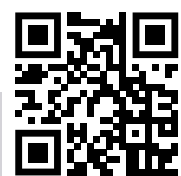

Félkör alakú sátrak

| Cikkszám: | Méreték (m): | Megjegyzés: | Adatok: |
|----------------|----------------------------|-------------------|---|
| KM-UTR-37_Z | Sz.: 6,1 H.: 6,1 M.: 3,66 | cipzárral | Alapterület: 37 m ² PVC ponyva: 650 g/m ² Szimpla vasalat: 70 x 42 x 1,5 - 42 x 1,2 mm |
| KM-UTR-37_D | Sz.: 6,1 H.: 6,1 M.: 3,66 | ajtóval | Alapterület: 37 m ² PVC ponyva: 650 g/m ² Szimpla vasalat: 70 x 42 x 1,5 - 42 x 1,2 mm |
| KM-UTR-55_Z | Sz.: 6,1 H.: 9,15 M.: 3,66 | cipzárral | Alapterület: 55 m ² PVC ponyva: 650 g/m ² Szimpla vasalat: 70 x 42 x 1,5 - 42 x 1,2 mm |
| KM-UTR-55_D | Sz.: 6,1 H.: 9,15 M.: 3,66 | ajtóval | Alapterület: 55 m ² PVC ponyva: 650 g/m ² Szimpla vasalat: 70 x 42 x 1,5 - 42 x 1,2 mm |
| KM-UTR-78_Z | Sz.: 6,1 H.: 12,8 M.: 3,66 | cipzárral | Alapterület: 78 m ² PVC ponyva: 650 g/m ² Szimpla vasalat: 70 x 42 x 1,5 - 42 x 1,2 mm |
| KM-UTR-78_D | Sz.: 6,1 H.: 12,8 M.: 3,66 | ajtóval | Alapterület: 78 m ² PVC ponyva: 650 g/m ² Szimpla vasalat: 70 x 42 x 1,5 - 42 x 1,2 mm |
| KM-UTR-109 | Sz.: 9,15 H.: 12 M.: 4,5 | | Alapterület: 109 m ² PVC ponyva: 750 g/m ² Szimpla vasalat: 70 x 42 x 2 - 40 x 1,5 mm |
| KM-UTR-146 | Sz.: 9,15 H.: 16 M.: 4,5 | | Alapterület: 146 m ² PVC ponyva: 750 g/m ² Szimpla vasalat: 70 x 42 x 2 - 40 x 1,5 mm |
| KM-UTR-183 | Sz.: 9,15 H.: 20 M.: 4,5 | | Alapterület: 183 m ² PVC ponyva: 750 g/m ² Szimpla vasalat: 70 x 42 x 2 - 40 x 1,5 mm |
| KM-UTR-237 | Sz.: 9,15 H.: 26 M.: 4,5 | | Alapterület: 237 m ² PVC ponyva: 750 g/m ² Szimpla vasalat: 70 x 42 x 2 - 40 x 1,5 mm |
| KM-UTR-146_2 | Sz.: 12,2 H.: 12 M.: 6,1 | | Alapterület: 146 m ² PVC ponyva: 750 g/m ² Szimpla vasalat: 86 x 56 x 2 - 48 x 1,5 mm |
| KM-UTR-219 | Sz.: 12,2 H.: 18 M.: 6,1 | | Alapterület: 219 m ² PVC ponyva: 750 g/m ² Szimpla vasalat: 86 x 56 x 2 - 48 x 1,5 mm |
| KM-UTR-297_WOF | Sz.: 12,2 H.: 24,4 M.: 6,1 | frontfalak nélkül | Alapterület: 297 m ² PVC ponyva: 750 g/m ² Szimpla vasalat: 86 x 56 x 2 - 48 x 1,5 mm |
| KM-UTR-297 | Sz.: 12,2 H.: 24,4 M.: 6,1 | | Alapterület: 297 m ² PVC ponyva: 750 g/m ² Szimpla vasalat: 86 x 56 x 2 - 48 x 1,5 mm |
| KM-UTR-366 | Sz.: 12,2 H.: 30 M.: 6,1 | | Alapterület: 366 m ² PVC ponyva: 750 g/m ² Szimpla vasalat: 86 x 56 x 2 - 48 x 1,5 mm |

Állattartó sátrak

| Cikkszám: | Méreték (m): | Adatok: |
|------------|------------------------|---|
| KM-LST-16 | Sz.: 4 H.: 4 M.: 3,15 | Alapterület: 16 m ² PVC ponyva: 750 g/m ² Szimpla vasalat: 60 x 1,8 - 60 x 1,5 mm Súly: 550 kg |
| KM-LST-36 | Sz.: 6 H.: 6 M.: 3,7 | Alapterület: 36 m ² PVC ponyva: 750 g/m ² Szimpla vasalat: 60 x 1,8 - 60 x 1,5 mm Súly: 700 kg |
| KM-LST-64 | Sz.: 8 H.: 8 M.: 4 | Alapterület: 64 m ² PVC ponyva: 750 g/m ² Szimpla vasalat: 60 x 1,8 - 60 x 1,5 mm Súly: 990 kg |
| KM-LST-100 | Sz.: 10 H.: 10 M.: 4,5 | Alapterület: 100 m ² PVC ponyva: 900 g/m ² Rácsos vasalat: 60 x 1,8 - 60 x 1,5 mm Súly: 1680 kg |
| KM-LST-144 | Sz.: 12 H.: 12 M.: 5 | Alapterület: 144 m ² PVC ponyva: 900 g/m ² Rácsos vasalat: 60 x 1,8 - 60 x 1,5 mm Súly: 2250 kg |

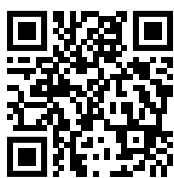



Alumínium szerkezetű tárolósátrak

| Cikkszám: | Méreték (m): | Adatok: |
|-------------|----------------------------|--|
| KM-UAST-90 | Sz.: 6 H.: 15 M.: 4 / 5,2 | Alapterület: 90 m ² PVC ponyva tető / oldal: 850 / 650 g/m ² Szerkezet: 166 x 88 x 3 mm |
| KM-UAST-150 | Sz.: 10 H.: 15 M.: 4 / 5,8 | Alapterület: 150 m ² PVC ponyva tető / oldal: 850 / 650 g/m ² Szerkezet: 166 x 88 x 3 mm |
| KM-UAST-200 | Sz.: 10 H.: 20 M.: 4 / 5,8 | Alapterület: 200 m ² PVC ponyva tető / oldal: 850 / 650 g/m ² Szerkezet: 166 x 88 x 3 mm |
| KM-UAST-480 | Sz.: 12 H.: 40 M.: 4 / 6,5 | Alapterület: 480 m ² PVC ponyva tető / oldal: 850 / 650 g/m ² Szerkezet: 166 x 88 x 3 mm |
| KM-UAST-300 | Sz.: 15 H.: 20 M.: 4 / 6,5 | Alapterület: 300 m ² PVC ponyva tető / oldal: 850 / 650 g/m ² Szerkezet: 166 x 88 x 3 mm |
| KM-UAST-375 | Sz.: 15 H.: 25 M.: 4 / 6,5 | Alapterület: 375 m ² PVC ponyva tető / oldal: 850 / 650 g/m ² Szerkezet: 166 x 88 x 3 mm |
| KM-UAST-450 | Sz.: 15 H.: 30 M.: 4 / 6,5 | Alapterület: 450 m ² PVC ponyva tető / oldal: 850 / 650 g/m ² Szerkezet: 166 x 88 x 3 mm |
| KM-UAST-600 | Sz.: 15 H.: 40 M.: 4 / 6,5 | Alapterület: 600 m ² PVC ponyva tető / oldal: 850 / 650 g/m ² Szerkezet: 166 x 88 x 3 mm |
| KM-UAST-750 | Sz.: 15 H.: 50 M.: 4 / 6,5 | Alapterület: 750 m ² PVC ponyva tető / oldal: 850 / 650 g/m ² Szerkezet: 166 x 88 x 3 mm |

Alumínium szerkezetű rendezvénysátrak

| Cikkszám: | Méreték (m): | Adatok: |
|----------------|------------------------------|--|
| KM-UAET-9 | Sz.: 3 H.: 3 M.: 2,5 / 4,2 | Alapterület: 9 m ² PVC ponyva : 850 g/m ² Szerkezet: 65 x 65 x 2,5 mm |
| KM-UAET-16 | Sz.: 4 H.: 4 M.: 2,5 / 4,7 | Alapterület: 16 m ² PVC ponyva: 850 g/m ² Szerkezet: 65 x 65 x 2,5 mm |
| KM-UAET-25 | Sz.: 5 H.: 5 M.: 2,5 / 5,2 | Alapterület: 25 m ² PVC ponyva: 850 g/m ² Szerkezet: 65 x 65 x 2,5 mm |
| KM-UAET-36 | Sz.: 6 H.: 6 M.: 2,5 / 5,8 | Alapterület: 36 m ² PVC ponyva: 850 g/m ² Szerkezet: 65 x 65 x 2,5 mm |
| KM-UAET-54 | Sz.: 6 H.: 9 M.: 2,5 / 3,6 | Alapterület: 54 m ² PVC ponyva: 850 g/m ² Szerkezet: 84 x 48 x 3 mm |
| KM-UAET-72 | Sz.: 6 H.: 12 M.: 2,5 / 3,6 | Alapterület: 72 m ² PVC ponyva: 850 g/m ² Szerkezet: 84 x 48 x 3 mm |
| KM-UAET-90 | Sz.: 6 H.: 15 M.: 2,5 / 3,6 | Alapterület: 90 m ² PVC ponyva: 850 g/m ² Szerkezet: 84 x 48 x 3 mm |
| KM-UAET-150 | Sz.: 10 H.: 15 M.: 2,5 / 4,5 | Alapterület: 150 m ² PVC ponyva: 850 g/m ² Szerkezet: 122 x 68 x 3 mm |
| KM-UAET-200 | Sz.: 10 H.: 20 M.: 2,5 / 4,5 | Alapterület: 200 m ² PVC ponyva: 850 g/m ² Szerkezet: 122 x 68 x 3 mm |
| KM-UAET-250 | Sz.: 10 H.: 25 M.: 2,5 / 4,5 | Alapterület: 250 m ² PVC ponyva: 850 g/m ² Szerkezet: 122 x 68 x 3 mm |
| KM-UAET-300 | Sz.: 10 H.: 30 M.: 2,5 / 4,5 | Alapterület: 300 m ² PVC ponyva: 850 g/m ² Szerkezet: 122 x 68 x 3 mm |
| KM-UAET-375 | Sz.: 15 H.: 25 M.: 3,5 / 5,5 | Alapterület: 375 m ² PVC ponyva: 850 g/m ² Szerkezet: 122 x 68 x 3 mm |
| KM-UAET-375_2 | Sz.: 15 H.: 25 M.: 4 / 6,5 | Alapterület: 375 m ² PVC ponyva: 850 g/m ² Szerkezet: 166 x 88 x 3 mm |
| KM-UAET-450 | Sz.: 15 H.: 30 M.: 4 / 6,5 | Alapterület: 450 m ² PVC ponyva: 850 g/m ² Szerkezet: 166 x 88 x 3 mm |
| KM-UAET-10_HEX | Sz.: 3 H.: 3 M.: 2,5 / 3,7 | Hexagon, Alapterület: 10 m ² PVC ponyva: 850 g/m ² Szerkezet: 84 x 48 x 3 mm |

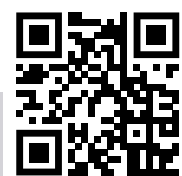



Raktári acél polcrendszer

Akár a raktárában, akár egy irodában, üzletben vagy akár otthon, ez a fémpolc segít maximalizálni a helykihasználást, a rendelkezésre álló helyet, és létrehoz egy szervezett és hatékony, modern környezetet.



| Cikkszám: | Méreték (mm): | Név: | Adatok: |
|-----------------|----------------------------|---------------------------|---------------------------------|
| KM-STSHSY-ST-01 | Mé.: 600 H.: 2000 M.: 2000 | Raktári acél polcrendszer | 4 darab polccal, 2 darab lábbal |
| KM-STSHSY-ST_AL | M.: 2000 | 1 darab kiegészítő láb | Kapacitás: 0,2 tonna |
| KM-STSHSY-ST_AS | H.: 2000 | 1 darab kiegészítő polc | Kapacitás: 0,1 tonna |





Raklaptároló acél polcrendszer

Termékpaletták széles választékában találhatóak magas terhelési kapacitású acél polcrendszer.

| Cikkszám: | Méret (mm): | Név: | Adatok: |
|------------------|-----------------------------|--|---------------------------------------|
| KM-STSHSY-03-2 | Mé.: 1000 H.: 5400 M.: 3000 | Kétrészes acél polcrendszer (3 m) | 12 darab összekötővel, 3 darab lábbal |
| KM-STSHSY-03-3 | Mé.: 1000 H.: 8100 M.: 3000 | Háromrészes acél polcrendszer (3 m) | 18 darab összekötővel, 4 darab lábbal |
| KM-STSHSY-035-2 | Mé.: 1000 H.: 5400 M.: 3500 | Kétrészes acél polcrendszer (3,5 m) | 12 darab összekötővel, 3 darab lábbal |
| KM-STSHSY-035-3 | Mé.: 1000 H.: 8100 M.: 3500 | Háromrészes acél polcrendszer (3,5 m) | 18 darab összekötővel, 4 darab lábbal |
| KM-STSHSY-04-2 | Mé.: 1000 H.: 5400 M.: 4000 | Kétrészes acél polcrendszer (4 m) | 12 darab összekötővel, 3 darab lábbal |
| KM-STSHSY-04-3 | Mé.: 1000 H.: 8100 M.: 4000 | Háromrészes acél polcrendszer (4 m) | 18 darab összekötővel, 4 darab lábbal |
| KM-STSHSY-06-2 | Mé.: 1000 H.: 5400 M.: 6000 | Kétrészes acél polcrendszer (6 m) | 12 darab összekötővel, 3 darab lábbal |
| KM-STSHSY-06-3 | Mé.: 1000 H.: 8100 M.: 6000 | Háromrészes acél polcrendszer (6 m) | 18 darab összekötővel, 4 darab lábbal |
| KM-STSHSY-03_AL | M.: 3000 | 1 darab kiegészítő láb (3 m) | Kapacitás: 3 tonna |
| KM-STSHSY-035_AL | M.: 3500 | 1 darab kiegészítő láb (3,5 m) | Kapacitás: 3 tonna |
| KM-STSHSY-04_AL | M.: 4000 | 1 darab kiegészítő láb (4 m) | Kapacitás: 3 tonna |
| KM-STSHSY-06_AL | M.: 6000 | 1 darab kiegészítő láb (6 m) | Kapacitás: 3 tonna |
| KM-STSHSY_AC | M.: 2700 | 1 darab kiegészítő összekötő | Kapacitás: 1,5 tonna |
| KM-STSHSY_AMP | M.: 2700 | 1 darab kiegészítő fémszint (telipolc) | Kapacitás: 3 tonna |





KisMetál Kft.

5051 Zagyvarékas, Fekete Lajos út 82.

E-mail: info@kismetal.hu

Tel: +36 20 457 5547 | +36 20 362 3112

**kismetal.hu
kismetalcsarnok.hu
kismetalvasker.hu
kismetalsator.hu
szarvasmarhatartas.hu**

** facebook.com/kismetalhu
 youtube.com/@KismetalHu**